



WTB9-3P2461

W9

FOTOPRZEKAŹNIKI SMALL

SICK
Sensor Intelligence.



Rysunek może się różnić



Informacje do zamówienia

Typ	Nr artykułu
WTB9-3P2461	1049049

Więcej wersji urządzeń i akcesoriów → www.sick.com/W9

Szczegółowe dane techniczne

Cechy

Zasada działania	Fotoprzekaźnik odbiciowy
Szczegóły zasady działania	Tłumienie tła
Wymiary (szer. x wys. x głęb.)	12,2 mm x 52,2 mm x 23,6 mm
Kształt korpusu (wyjście wiązki światła)	Prostopadłościenny
Informacja o otworze (otworach) do mocowania	M3
Maks. zasięg wykrywania	20 mm ... 350 mm ¹⁾
Zasięg wykrywania	20 mm ... 200 mm ²⁾
Rodzaj światła	Widzialne światło czerwone
Nadajnik światła	Nadajnik PinPoint ³⁾
Rozmiar plamki świetlnej (odległość)	Ø 4,5 mm (75 mm)
Długość fali	650 nm
Rodzaj ustawiania	Potencjometr, 5 obrotów

¹⁾ Materiał pomiarowy o współczynniku refleksji 90% (w odniesieniu do wzorca bieli DIN 5033).

²⁾ Materiał pomiarowy o współczynniku refleksji 6% (w odniesieniu do wzorca bieli DIN 5033).

³⁾ Średnia żywotność 100 000 godz. przy T_U = +25 °C.

Mechanika/elektryka

Napięcie zasilające U_B	10 V DC ... 30 V DC ¹⁾
Tętnienia resztkowe	< 5 V _{ss} ²⁾
Pobór prądu	30 mA ³⁾
Wyjście przełączające	PNP ⁴⁾
Funkcja wyjścia	Komplementarne
Tryb przełączania	Załączany na jasno/ciemno ⁴⁾
Prąd wyjściowy $I_{maks.}$	≤ 100 mA ⁵⁾
Czas odpowiedzi	< 0,333 ms ⁶⁾
Częstotliwość przełączania	1.500 Hz ⁷⁾
Typ przyłącza	Wtyk M12, 4-pinowy
Układy zabezpieczające	A ⁸⁾ B ⁹⁾ C ¹⁰⁾
Klasa ochrony	III
Masa	13 g
Materiał obudowy	Tworzywo sztuczne, VISTAL®
Materiał układu optycznego	Tworzywo sztuczne, PMMA
Stopień ochrony	IP66 IP67 IP69K
Temperatura otoczenia podczas pracy	-40 °C ... +60 °C
Temperatura otoczenia podczas przechowywania	-40 °C ... +75 °C
Nr pliku UL	NRKH.E181493

¹⁾ Wartości graniczne podczas pracy w sieci zabezpieczonej przed zwarciami maks. 8 A.

²⁾ Nie może być wyższa ani niższa od podanych tolerancji U_V .

³⁾ Bez obciążenia.

⁴⁾ Q = przełączane przez światło.

⁵⁾ Od Tu 50 °C dopuszczalny jest maks. prąd obciążenia $I_{max.} = 50$ mA.

⁶⁾ Czas biegu sygnału przy obciążeniu rezystancyjnym.

⁷⁾ Przy relacji światło/ciemność 1:1.

⁸⁾ A = przyłącza U_V z zabezpieczeniem przed zmianą biegunowości.

⁹⁾ B = zabezpieczenie wejścia i wyjścia przed zamianą biegunów.

¹⁰⁾ C = tłumienie impulsów zakłócających.

Charakterystyka bezpieczeństwa technicznego

MTTF_D	1.030 lat(a)
DC_{avg}	0 %
T_M (okres użytkowania)	20 lat(a)

Klasyfikacje

ECLASS 5.0	27270904
ECLASS 5.1.4	27270904
ECLASS 6.0	27270904
ECLASS 6.2	27270904

ECLASS 7.0	27270904
ECLASS 8.0	27270904
ECLASS 8.1	27270904
ECLASS 9.0	27270904
ECLASS 10.0	27270904
ECLASS 11.0	27270904
ECLASS 12.0	27270903
ETIM 5.0	EC002719
ETIM 6.0	EC002719
ETIM 7.0	EC002719
ETIM 8.0	EC002719
UNSPSC 16.0901	39121528

Możliwości ustawiania

Potencjometr

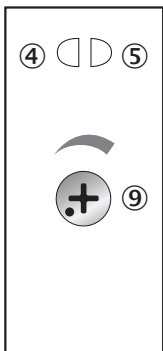

- ④ Żółta dioda LED: status odbioru światła
- ⑤ Zielona dioda LED: wskaźnik stanu
- ⑨ Ustawienie zasięgu wykrywania

Typ przyłącza

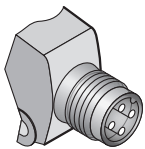

Schemat elektryczny

Cd-084

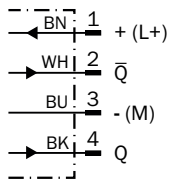

Charakterystyka

WT9-3, światło czerwone, 350 mm

% of sensing range

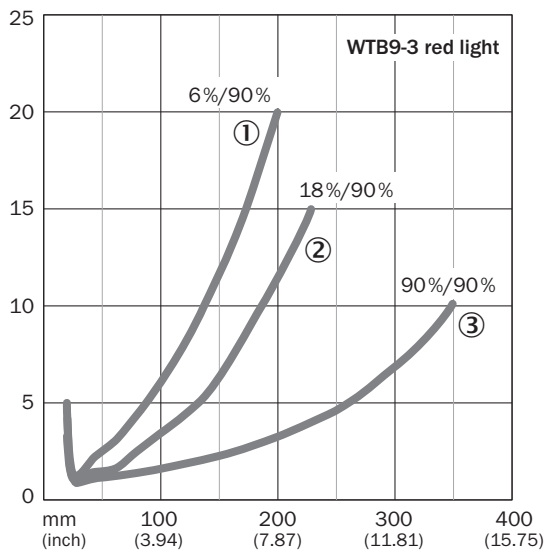

- ① Zasięg - kolor czarny, współczynnik emisji 6%
- ② Zasięg - kolor szary, współczynnik emisji 18%
- ③ Zasięg - kolor biały, współczynnik emisji 90%

Rozmiar plamki świetlnej

WT9-3, światło czerwone, 350 mm

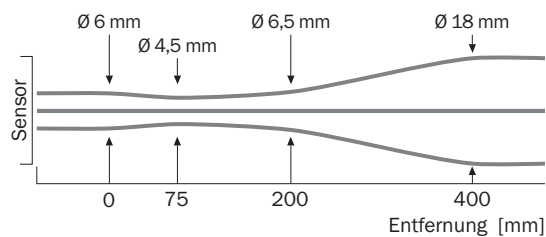

Wykres zasięgu wykrywania

WT9-3, światło czerwone, 350 mm

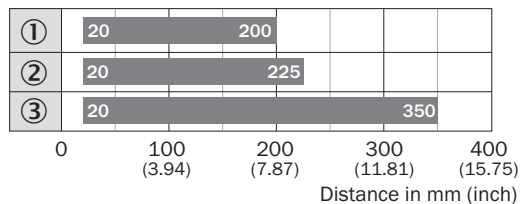

■ Sensing range

- ① Zasięg – kolor czarny, współczynnik refleksyjności 6%
- ② Zasięg – kolor szary, współczynnik refleksyjności 18%
- ③ Zasięg – kolor biały, współczynnik refleksyjności 90%

Rysunek wymiarowy (Wymiary w mm)

WT9-3

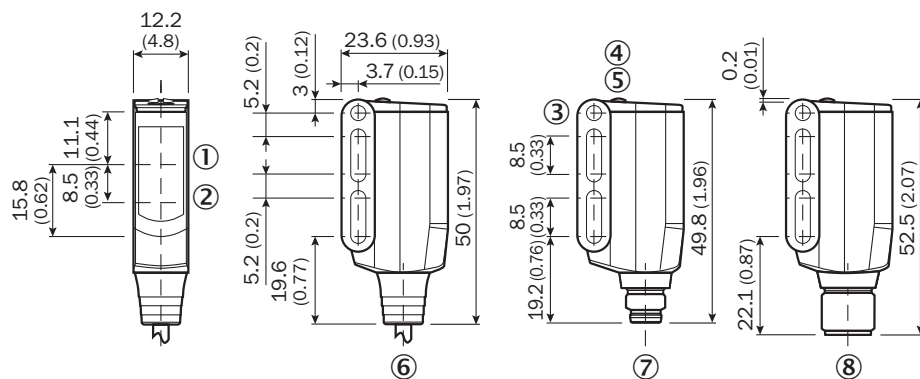



- ① Środek osi optycznej odbiornika
- ② Środek osi optycznej, nadajnik
- ③ Przelotowy otwór wiercony M3 (ø 3,1 mm)
- ④ Żółta dioda LED: status odbioru światła
- ⑤ Zielona dioda LED: wskaźnik stanu
- ⑥ Przewód podłączeniowy 2 m
- ⑦ Wtyk M8, 4-biegunowy
- ⑧ Wtyk M12, 4-pinowy

Zalecane akcesoria

Więcej wersji urządzeń i akcesoriów → www.sick.com/W9

	Krótki opis	Typ	Nr artykułu
Uchwyty montażowe i płytki mocujące			
	Uchwyt montażowy, Stal, ocynkowana, z materiałami mocującymi	BEF-WN-W9-2	2022855

	Krótki opis	Typ	Nr artykułu
Złącza wtykowe i przewody			
	Głowica A: Wtyk, M12, 4 piny, prosty Przewód: nieekranowany	STE-1204-G	6009932
	Głowica A: Gniazdo, M12, 4 piny, prosty, kodowanie A Głowica B: koniec przewodu niezakończony wtykiem Przewód: Przewód czujnika/elementu wykonawczego, PVC, nieekranowany, 5 m	YF2A14-050VB3XLEAX	2096235

SICK W SKRÓCIE

Firma SICK należy do czołowych producentów inteligentnych czujników i rozwiązań wykorzystujących czujniki do zastosowań przemysłowych. Wyjątkowa gama produktów i usług stwarza idealną podstawę dla bezpiecznego i wydajnego sterowania procesami, ochrony ludzi przed wypadkami i unikania zanieczyszczenia środowiska.

Mamy szerokie doświadczenie w różnych branżach i znamy występujące w nich procesy oraz wymagania. Nasze inteligentne czujniki zapewniają klientom dokładnie to, czego im potrzeba. W centrach aplikacji w Europie, Azji i Ameryce Północnej rozwiązania systemowe są testowane i optymalizowane pod kątem potrzeb konkretnych klientów. Wszystko to sprawia, że jesteśmy niezawodnym dostawcą i partnerem w zakresie rozwoju.

Naszą ofertę dopełniają kompleksowe usługi: rozwiązania SICK LifeTime Services wspierają klientów w trakcie całego cyklu użytkowania maszyny i dbają o bezpieczeństwo i produktywność.

Właśnie tak rozumiemy hasło „Sensor Intelligence”.

BLISKO KLIENTA NA CAŁYM ŚWIECIE:

Osoby kontaktowe i pozostałe lokalizacje → www.sick.com