



# WTB9-3P2400S03

W9

FOTOPRZEKAŹNIKI SMALL

**SICK**  
Sensor Intelligence.



Rysunek może się różnić



## Informacje do zamówienia

Typ	Nr artykułu
WTB9-3P2400S03	1054717

Więcej wersji urządzeń i akcesoriów → [www.sick.com/W9](http://www.sick.com/W9)

## Szczegółowe dane techniczne

### Cechy

<b>Zasada działania</b>	Fotoprzekaźnik odbiciowy
<b>Szczegóły zasady działania</b>	Tłumienie tła
<b>Wymiary (szer. x wys. x głęb.)</b>	12,2 mm x 52,2 mm x 23,6 mm
<b>Kształt korpusu (wyjście wiązki światła)</b>	Prostopadłościenny
<b>Informacja o otworze (otworach) do mocowania</b>	M3
<b>Maks. zasięg wykrywania</b>	98 mm
<b>Zasięg wykrywania</b>	≤ 98 mm <sup>1)</sup>
<b>Rodzaj światła</b>	Widzialne światło czerwone
<b>Nadajnik światła</b>	Nadajnik PinPoint <sup>2)</sup>
<b>Rozmiar plamki świetlnej (odległość)</b>	Ø 4,5 mm (75 mm)
<b>Długość fali</b>	650 nm
<b>Rodzaj ustawiania</b>	Brak

<sup>1)</sup> Materiał pomiarowy o współczynniku emisji 6% (w odniesieniu do wzorca bieli DIN 5033).

<sup>2)</sup> Średnia żywotność 100 000 godz. przy T<sub>U</sub> = +25 °C.

## Mechanika/elektryka

<b>Napięcie zasilające <math>U_B</math></b>	10 V DC ... 30 V DC <sup>1)</sup>
<b>Tętnienia resztkowe</b>	< 5 V <sub>ss</sub> <sup>2)</sup>
<b>Pobór prądu</b>	30 mA <sup>3)</sup>
<b>Wyjście przełączające</b>	PNP <sup>4)</sup>
<b>Funkcja wyjścia</b>	Komplementarne
<b>Tryb przełączania</b>	Załączany na jasno/ciemno <sup>4)</sup>
<b>Prąd wyjściowy <math>I_{maks.}</math></b>	≤ 100 mA <sup>5)</sup>
<b>Czas odpowiedzi</b>	< 0,333 ms <sup>6)</sup>
<b>Częstotliwość przełączania</b>	1.500 Hz <sup>7)</sup>
<b>Typ przyłącza</b>	Wtyk M12, 4-pinowy
<b>Układy zabezpieczające</b>	A <sup>8)</sup> B <sup>9)</sup> C <sup>10)</sup>
<b>Klasa ochrony</b>	III
<b>Masa</b>	13 g
<b>Produkt specjalny</b>	✓
<b>Materiał obudowy</b>	Tworzywo sztuczne, VISTAL®
<b>Materiał układu optycznego</b>	Tworzywo sztuczne, PMMA
<b>Stopień ochrony</b>	IP66 IP67 IP69K
<b>Temperatura otoczenia podczas pracy</b>	-40 °C ... +60 °C
<b>Temperatura otoczenia podczas przechowywania</b>	-40 °C ... +75 °C
<b>Nr pliku UL</b>	NRKH.E181493

<sup>1)</sup> Wartości graniczne podczas pracy w sieci zabezpieczonej przed zwarciem maks. 8 A.

<sup>2)</sup> Nie może być wyższa ani niższa od podanych tolerancji  $U_V$ .

<sup>3)</sup> Bez obciążenia.

<sup>4)</sup> Q = przełączane przez światło.

<sup>5)</sup> Od Tu 50 °C dopuszczalny jest maks. prąd obciążenia  $I_{max.} = 50$  mA.

<sup>6)</sup> Czas biegu sygnału przy obciążeniu rezystancyjnym.

<sup>7)</sup> Przy relacji światło/ciemność 1:1.

<sup>8)</sup> A = przyłącza  $U_V$  z zabezpieczeniem przed zmianą biegunowości.

<sup>9)</sup> B = zabezpieczenie wejścia i wyjścia przed zamianą biegunów.

<sup>10)</sup> C = tłumienie impulsów zakłócających.

## Klasyfikacje

<b>ECLASS 5.0</b>	27270904
<b>ECLASS 5.1.4</b>	27270904
<b>ECLASS 6.0</b>	27270904
<b>ECLASS 6.2</b>	27270904
<b>ECLASS 7.0</b>	27270904
<b>ECLASS 8.0</b>	27270904
<b>ECLASS 8.1</b>	27270904

<b>ECLASS 9.0</b>	27270904
<b>ECLASS 10.0</b>	27270904
<b>ECLASS 11.0</b>	27270904
<b>ECLASS 12.0</b>	27270903
<b>ETIM 5.0</b>	EC002719
<b>ETIM 6.0</b>	EC002719
<b>ETIM 7.0</b>	EC002719
<b>ETIM 8.0</b>	EC002719
<b>UNSPSC 16.0901</b>	39121528

### Możliwości ustawiania

Brak możliwości ustawienia

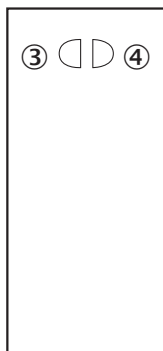

- ③ Żółta dioda LED: status odbioru światła
- ④ Zielona dioda LED: wskaźnik stanu

### Typ przyłącza

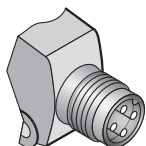

### Schemat elektryczny

Cd-084

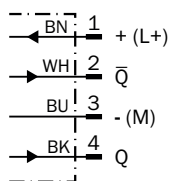

## Charakterystyka

WT9-3, światło czerwone, 350 mm

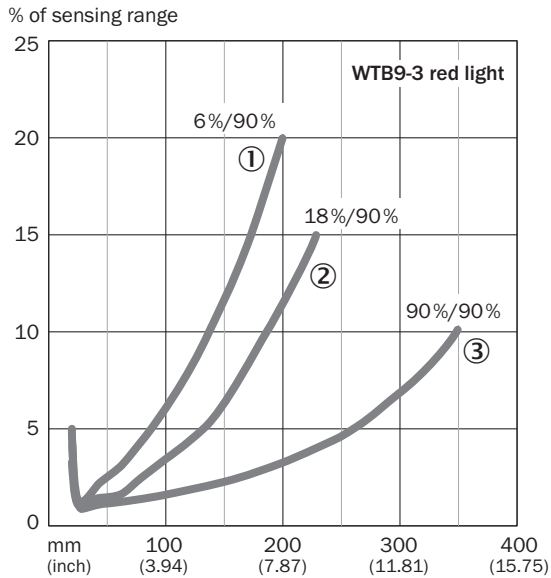

- ① Zasięg - kolor czarny, współczynnik remisji 6%
- ② Zasięg - kolor szary, współczynnik remisji 18%
- ③ Zasięg - kolor biały, współczynnik remisji 90%

## Rozmiar plamki świetlnej

WT9-3, światło czerwone, 350 mm

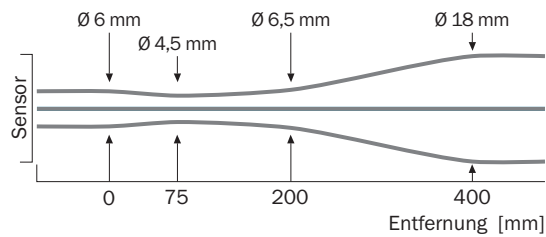

## Wykres zasięgu wykrywania

WT9-3, światło czerwone, 350 mm

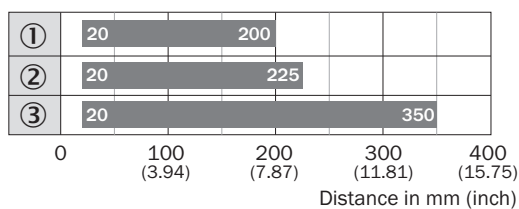

■ Sensing range

- ① Zasięg - kolor czarny, współczynnik remisji 6%
- ② Zasięg - kolor szary, współczynnik remisji 18%
- ③ Zasięg - kolor biały, współczynnik remisji 90%

### Rysunek wymiarowy (Wymiary w mm)

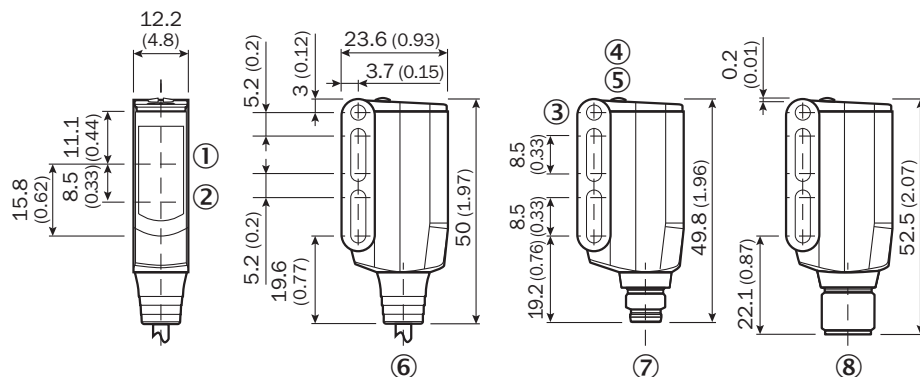

WT9-3



- ① Środek osi optycznej odbiornika
- ② Środek osi optycznej, nadajnik
- ③ Przelotowy otwór wiercony M3 (ø 3,1 mm)
- ④ Żółta dioda LED: status odbioru światła
- ⑤ Zielona dioda LED: wskaźnik stanu
- ⑥ Przewód podłączeniowy 2 m
- ⑦ Wtyk M8, 4-biegunowy
- ⑧ Wtyk M12, 4-pinowy

### Zalecane akcesoria

Więcej wersji urządzeń i akcesoriów → [www.sick.com/W9](http://www.sick.com/W9)

	Krótki opis	Typ	Nr artykułu
<b>Uchwyty montażowe i płytki mocujące</b>			
	Uchwyt montażowy, Stal, ocynkowana, z materiałami mocującymi	BEF-WN-W9-2	2022855
<b>Złącza wtykowe i przewody</b>			
	Głowica A: Wtyk, M12, 4 piny, prosty Przewód: nieekranowany	STE-1204-G	6009932
	Głowica A: Gniazdo, M12, 4 piny, prosty, kodowanie A Głowica B: koniec przewodu niezakończony wtykiem Przewód: Przewód czujnika/elementu wykonawczego, PVC, nieekranowany, 5 m	YF2A14-050VB3XLEAX	2096235

## SICK W SKRÓCIE

Firma SICK należy do czołowych producentów inteligentnych czujników i rozwiązań wykorzystujących czujniki do zastosowań przemysłowych. Wyjątkowa gama produktów i usług stwarza idealną podstawę dla bezpiecznego i wydajnego sterowania procesami, ochrony ludzi przed wypadkami i unikania zanieczyszczenia środowiska.

Mamy szerokie doświadczenie w różnych branżach i znamy występujące w nich procesy oraz wymagania. Nasze inteligentne czujniki zapewniają klientom dokładnie to, czego im potrzeba. W centrach aplikacji w Europie, Azji i Ameryce Północnej rozwiązania systemowe są testowane i optymalizowane pod kątem potrzeb konkretnych klientów. Wszystko to sprawia, że jesteśmy niezawodnym dostawcą i partnerem w zakresie rozwoju.

Naszą ofertę dopełniają kompleksowe usługi: rozwiązania SICK LifeTime Services wspierają klientów w trakcie całego cyklu użytkowania maszyny i dbają o bezpieczeństwo i produktywność.

**Właśnie tak rozumiemy hasło „Sensor Intelligence”.**

## BLISKO KLIENTA NA CAŁYM ŚWIECIE:

Osoby kontaktowe i pozostałe lokalizacje → [www.sick.com](http://www.sick.com)