



WL9-3P2430

W9

FOTOPRZEKAŹNIKI SMALL

SICK
Sensor Intelligence.



Rysunek może się różnić



Informacje do zamówienia

Typ	Nr artykułu
WL9-3P2430	1049062

Więcej wersji urządzeń i akcesoriów → www.sick.com/W9

Szczegółowe dane techniczne

Cechy

Zasada działania	Fotoprzekaźnik refleksyjny
Szczegóły zasady działania	Autokolimacja
Wymiary (szer. x wys. x głęb.)	12,2 mm x 52,2 mm x 23,6 mm
Kształt korpusu (wyjście wiązki światła)	Prostopadłościenny
Informacja o otworze (otworach) do mocowania	M3
Maks. zasięg wykrywania	0 m ... 4 m ¹⁾
Zasięg wykrywania	0 m ... 2,5 m ¹⁾
Rodzaj światła	Widzialne światło czerwone
Nadajnik światła	Nadajnik PinPoint ²⁾
Rozmiar plamki świetlnej (odległość)	Ø 45 mm (1,5 m)
Długość fali	650 nm
Rodzaj ustawiania	Brak

¹⁾ Odbłyśnik PL80A.

²⁾ Średnia żywotność 100 000 godz. przy T_U = +25 °C.

Mechanika/elektryka

Napięcie zasilające U_B	10 V DC ... 30 V DC ¹⁾
Tętnienia resztkowe	< 5 V _{ss} ²⁾
Pobór prądu	30 mA ³⁾
Wyjście przełączające	PNP ⁴⁾
Funkcja wyjścia	Komplementarne
Tryb przełączania	Załączany na jasno/ciemno ⁴⁾
Prąd wyjściowy $I_{maks.}$	≤ 100 mA ⁵⁾
Czas odpowiedzi	< 0,5 ms ⁶⁾
Częstotliwość przełączania	1.000 Hz ⁷⁾
Typ przyłącza	Wtyk M12, 4-pinowy
Układy zabezpieczające	A ⁸⁾ B ⁹⁾ C ¹⁰⁾
Klasa ochrony	III
Masa	13 g
Filtr polaryzacyjny	✓
Materiał obudowy	Tworzywo sztuczne, VISTAL®
Materiał układu optycznego	Tworzywo sztuczne, PMMA
Stopień ochrony	IP66 IP67 IP69K
Temperatura otoczenia podczas pracy	-40 °C ... +60 °C
Temperatura otoczenia podczas przechowywania	-40 °C ... +75 °C
Nr pliku UL	NRKH.E181493

1) Wartości graniczne podczas pracy w sieci zabezpieczonej przed zwarciami maks. 8 A.

2) Nie może być wyższa ani niższa od podanych tolerancji U_V .

3) Bez obciążenia.

4) Q = przełączane przez światło.

5) Od Tu 50 °C dopuszczalny jest maks. prąd obciążenia $I_{max.} = 50$ mA.

6) Czas biegu sygnału przy obciążeniu rezystancyjnym.

7) Przy relacji światło/ciemność 1:1.

8) A = przyłącza U_V z zabezpieczeniem przed zmianą biegunowości.

9) B = zabezpieczenie wejścia i wyjścia przed zamianą biegunów.

10) C = tłumienie impulsów zakłócających.

Charakterystyka bezpieczeństwa technicznego

MTTF_D	2.700 lat(a)
DC_{avg}	0 %
T_M (okres użytkowania)	20 lat(a)

Klasyfikacje

ECLASS 5.0	27270902
ECLASS 5.1.4	27270902
ECLASS 6.0	27270902

ECLASS 6.2	27270902
ECLASS 7.0	27270902
ECLASS 8.0	27270902
ECLASS 8.1	27270902
ECLASS 9.0	27270902
ECLASS 10.0	27270902
ECLASS 11.0	27270902
ECLASS 12.0	27270902
ETIM 5.0	EC002717
ETIM 6.0	EC002717
ETIM 7.0	EC002717
ETIM 8.0	EC002717
UNSPSC 16.0901	39121528

Możliwości ustawiania

Brak możliwości ustawiania



- ③ Żółta dioda LED: status odbioru światła
- ④ Zielona dioda LED: wskaźnik stanu

Typ przyłącza

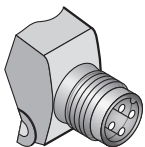

Schemat elektryczny

Cd-084

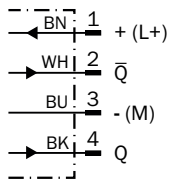

Charakterystyka

WL9-3, światło czerwone, 4 m

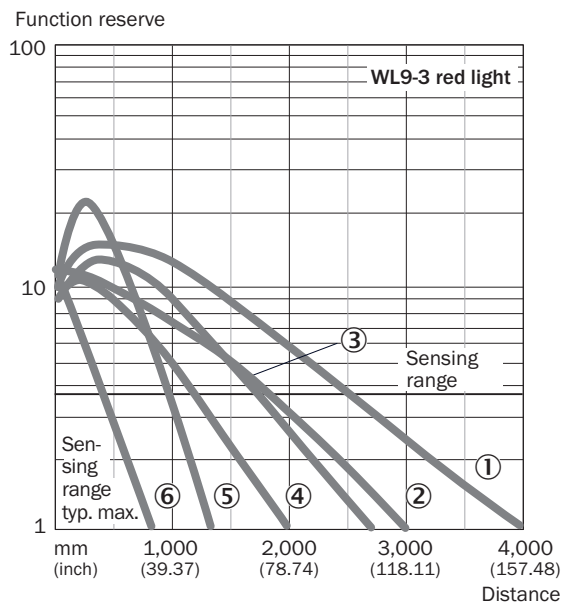

- ① Odbłyśnik PL80A
- ② Odbłyśnik P250
- ③ Odbłyśnik PL40A
- ④ Odbłyśnik PL20A
- ⑤ Odbłyśnik PL10F
- ⑥ Folia odblaskowa REF-IRF-56

Rozmiar plamki świetlnej

WL9-3, światło czerwone, 4 m

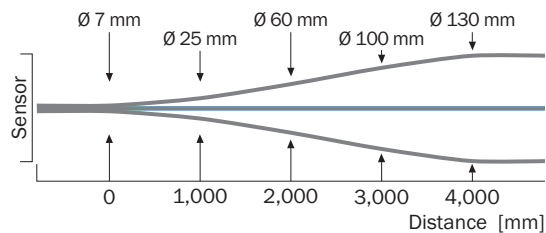

Wykres zasięgu wykrywania

WL9-3, światło czerwone, 4 m

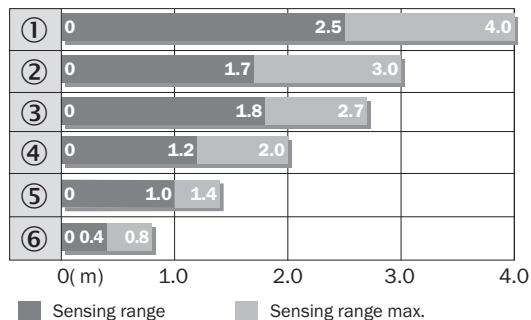

- ① Odbłyśnik PL80A
- ② Odbłyśnik P250
- ③ Odbłyśnik PL40A
- ④ Odbłyśnik PL20A
- ⑤ Odbłyśnik PL10F
- ⑥ Folia odblaskowa REF-IRF-56

Rysunek wymiarowy (Wymiary w mm)



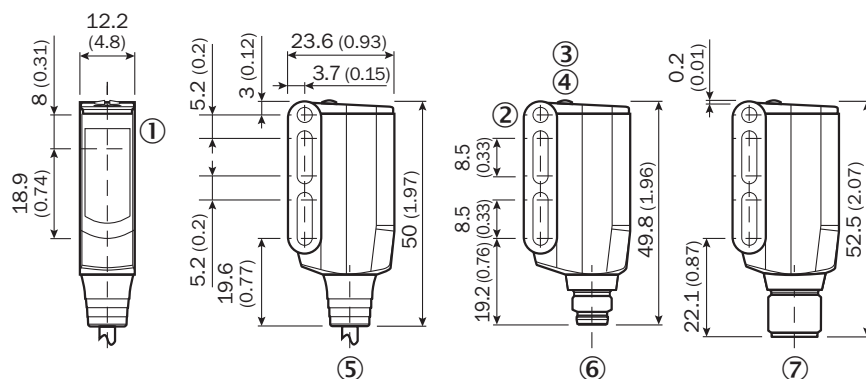

WL9-3, WSE9-3



- ① Środek osi optycznej nadajnika i odbiornika
- ② Przelotowy otwór wiercony M3 (ø 3,1 mm)
- ③ Żółta dioda LED: status odbioru światła
- ④ Zielona dioda LED: wskaźnik stanu
- ⑤ Przewód lub wtyk
- ⑥ Wtyk M8, 4-biegunowy
- ⑦ Wtyk M12, 4-pinowy

Zalecane akcesoria

Więcej wersji urządzeń i akcesoriów → www.sick.com/W9

	Krótki opis	Typ	Nr artykułu
Odbłyśniki			
	Prostokątny, przykręcany, 40 mm x 60 mm, PMMA/ABS, przykręcany, mocowanie przy użyciu 2 otworów	PL40A	1012720
Uchwyty montażowe i płytki mocujące			
	Uchwyt montażowy, Stal, ocynkowana, z materiałami mocującymi	BEF-WN-W9-2	2022855
Złącza wtykowe i przewody			
	Głowica A: Wtyk, M12, 4 piny, prosty Przewód: nieekranowany	STE-1204-G	6009932
	Głowica A: Gniazdo, M12, 4 piny, prosty, kodowanie A Głowica B: koniec przewodu niezakończony wtykiem Przewód: Przewód czujnika/elementu wykonawczego, PVC, nieekranowany, 5 m	YF2A14-050VB3XLEAX	2096235

SICK W SKRÓCIE

Firma SICK należy do czołowych producentów inteligentnych czujników i rozwiązań wykorzystujących czujniki do zastosowań przemysłowych. Wyjątkowa gama produktów i usług stwarza idealną podstawę dla bezpiecznego i wydajnego sterowania procesami, ochrony ludzi przed wypadkami i unikania zanieczyszczenia środowiska.

Mamy szerokie doświadczenie w różnych branżach i znamy występujące w nich procesy oraz wymagania. Nasze inteligentne czujniki zapewniają klientom dokładnie to, czego im potrzeba. W centrach aplikacji w Europie, Azji i Ameryce Północnej rozwiązania systemowe są testowane i optymalizowane pod kątem potrzeb konkretnych klientów. Wszystko to sprawia, że jesteśmy niezawodnym dostawcą i partnerem w zakresie rozwoju.

Naszą ofertę dopełniają kompleksowe usługi: rozwiązania SICK LifeTime Services wspierają klientów w trakcie całego cyklu użytkowania maszyny i dbają o bezpieczeństwo i produktywność.

Właśnie tak rozumiemy hasło „Sensor Intelligence”.

BLISKO KLIENTA NA CAŁYM ŚWIECIE:

Osoby kontaktowe i pozostałe lokalizacje → www.sick.com